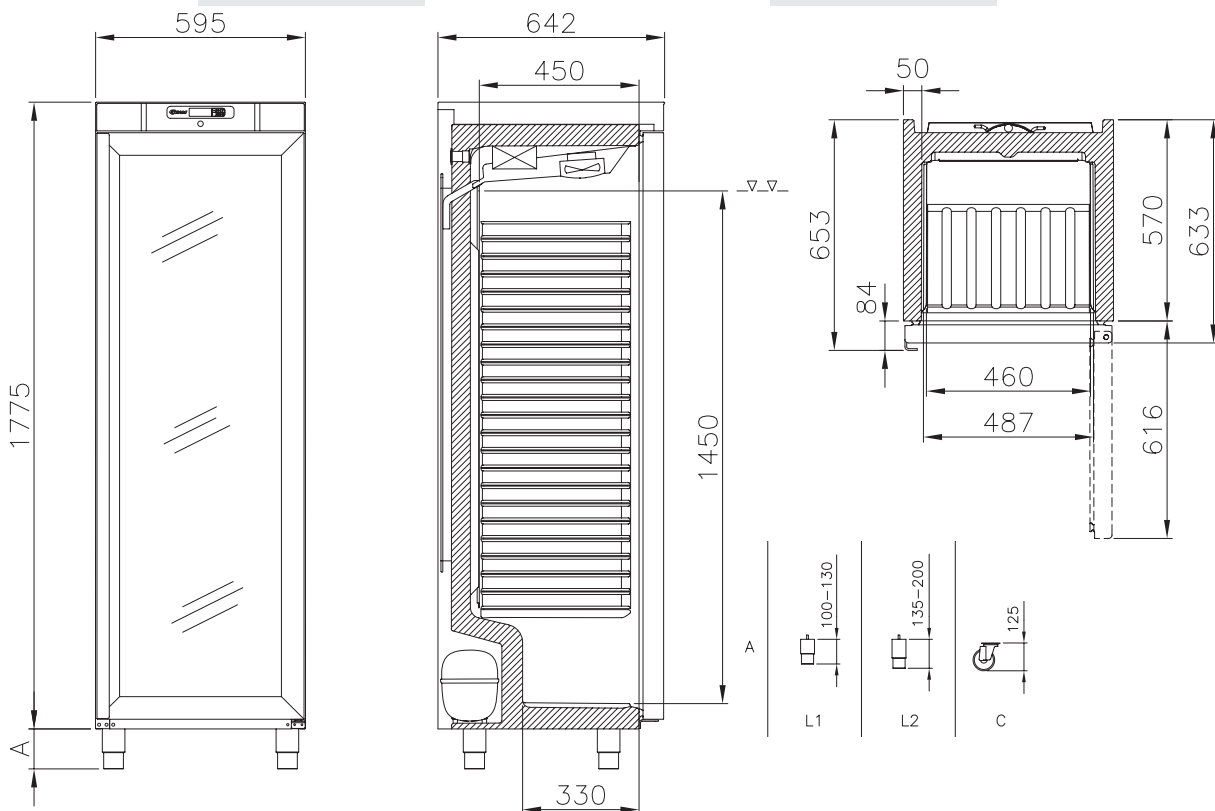

# COMPACT KG 420

**KG 420 LG**

**KG 420 RG**

mit neuer Steuerung  
Avec un nouveau contrôle

**Steckerfertig mit Kompressor**

Glastürkühlschrank  
Typen-Bezeichnung

Vorgezogene Recyclinggebühr vRG netto

Transport CODE netto

**LG**

**2'420.00**  
KG-420-LG

**RG**

**2'820.00**  
KG-420-RG

Kat. 100310 = 26.00

E = 132.00

**Avec compresseur**













Armoire de réfrigération à porte vitrée  
Indication

Taxe anticipée de recyclage TAR net

CODE Transport net

# COMPACT KG 420

1A

| Ausführung  | KG420LG  | KG420RG  | Exécution  |
|---|--|--|--|
| Temperaturbereich              | +2°/+12° C   | +2°/+12° C   | Plage de température                      |
| Umluft mit Luftleitblech       | ✓  | ✓  | Ventilation a. plaque de diffusion d'air  |
| Aussenmasse: BxTxH (mm)   | 595 x 674 x 1875   |  | Dimensions extérieures: LxPxH (mm)   |
| Aussen / Material   | weiss / blanc  | weiss / blanc  | Extérieur / Matériau   |
| Innenausführung   | weiss / blanc  | CS / AC  | Aménagement intérieur  |
| Rauminhalt brutto (l)   | 359  | 359  | Volume brut (l)  |
| Rauminhalt netto (l)  | 266  | 266  | Volume net (l)   |
| Gewicht brutto (kg)            | 84   |  | Poids brut (kg)                           |
| Energieeffizienzklasse  | <b>D</b>  | <b>D</b>  | Classe d'efficacité énergétique  |
| Energieverbrauch, kWh/Jahr (AEC)  | 676  | 676  | Consommation électr., kWh/année (AEC)  |
| Klimaklasse   | 4  | 3  | Classe climatique  |
| Kältemittel   | R600a<br>GWP 3<br>0,05 kg  | R600a<br>GWP 3<br>0,05 kg  | Réfrigérant  |
| Kälteleistung bei -10°/+45°C (Watt)   | 199  | 199  | Puissance frigor. à -10°/+45°C (watt)  |
| Elektroanschluss  | 230 V / 50 Hz  |  | Branchement  |
| Anschlussleistung (Watt)  | 103  | 103  | Puissance totale absorbée (watt)   |
| Digitalsteuerung mit Temperaturanzeige  | ✓  | ✓  | Commande digitale avec affichage de température  |
| Automatische Abtauung und Tauwasserverdunstung  | ✓  | ✓  | Dégivrage automatique et évaporation d'eau de dégivrage  |
| Roste weiss, höhenverstellbar (max. 22 Stk.)  | 4  | 4  | Grilles réglables blanches (max. 22 pièces)  |
| Bodenrost weiss   | 1  | 1  | Grille au sol blanche  |
| Tür rechts gebandet, umbandbar  | ✓  | ✓  | Charnière à droite, interchangeable  |
| Glastür mit Schloss          | ✓  | ✓  | Porte vitrée avec serrure               |
| Integrierte LED-Beleuchtung  | ✓  | ✓  | Eclairage LED intégré                   |
| Boden innen mit gerundeten Ecken ABS  | ✓  | ✓  | Sol interne avec équerres rondes ABS   |
| Magnetdichtung auswechselbar  | ✓  | ✓  | Joint magnétique changeable  |
| Rostfreie, einstellbare Beine H = 100/130 mm  | ✓  | ✓  | Pieds inoxydables réglables H = 100/130 mm   |
| Isolierung FCKW / HFCKW frei (mm)   | 50   | 50   | Isolation sans CFC / HCFC (mm)   |
| Geräuscheniveau -dB (A)   | 34.2   | 34.2   | Niveau de bruit -dB (A)  |

| Zubehör                                     | Art. Nr.    | Brutto | Options  |
|---|-------------|--------|--|
| Rost weiss (486 x 433 mm)                   | 81-872-1001 | 60.00  | Grille blanche (486 x 433 mm)                        |
| Bodenrost weiss (486 x 300 mm)              | 81-872-1019 | 50.00  | Grille au sol blanche (486 x 300 mm)                 |
| Rost CNS (486 x 433 mm)                     | 81-872-1006 | 107.00 | Grille inox (486 x 433 mm)                           |
| Bodenrost CNS (486 x 300 mm)                | 81-872-1007 | 87.00  | Grille au sol inox (486 x 300 mm)                    |
| Blech weiss (486 x 433 mm)                  | 81-872-1025 | 81.00  | Tôle blanche (486 x 433 mm)                          |
| Bodenblech weiss (486 x 300 mm)             | 81-872-1027 | 72.00  | Tôle pour sol blanche (486 x 300 mm)                 |
| Schrägregal weiss (486 x 395 mm)            | 81-872-1002 | 65.00  | Etagère inclinée Blanche (486 x 395 mm)              |
| Drahtkorb weiss (486 x 433 x 140 mm) oben   | 81-872-1022 | 68.00  | Panier à treillis blanc (486 x 433 x 140 mm) en haut |
| Drahtkorb weiss (486 x 300 x 216 mm) unten  | 81-872-1029 | 68.00  | Panier à treillis blanc (486 x 300 x 216 mm) en bas  |
| Beine höhenverstellbar, 4 Stk. (100/130 mm) | 81-958-1011 | 155.00 | Pieds, haut. changeable, 4 pcs. (100-135 mm)         |
| Rollen, 4 Stk. (125 mm)                     | 81-958-1004 | 235.00 | Jeu de 4 roulettes (125 mm)                          |
| Rollen, 4 Stk. (109 mm)                     | 81-889-9933 | 235.00 | Jeu de 4 roulettes (109 mm)                          |
| Fusspedal zu Compact 420                    | 81-958-1052 | 301.00 | Pédale pour Compact 420                              |
| Edelstahl Abdeckplatte                      | 81-958-1050 | 194.00 | Plaque de recouvrement en acier inoxydable           |
| Bausatz für Wandmontage                     | 81-958-1003 | 187.00 | Pièce de construction pour fixer au mur              |
| Kostenanteil Arbeitsaufwand                 | Art. Nr.    | Netto  | Participation aux frais de travail                   |
| Umtausch Roste / Auflagewinkel              | UM-ROSTE    | 44.00  | Echange des grilles / supports en usine              |
| Band links isolierte Tür                    | UM-TUERE    | 75.00  | Charnière à gauche porte isolée                      |
| Umtausch Beine / Rollen                     | UM-BEINE    | 44.00  | Echange de pieds en usine / roulettes                |